

Varenummer: 20343625M850KR

Beskrivelse: E+G Justerfod
GN 343.6-25-M8-50-KR

Mål

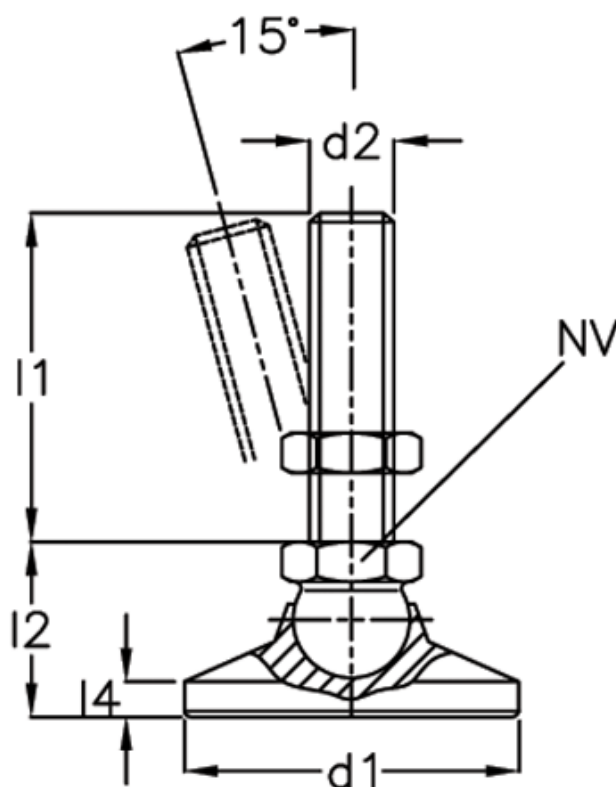

A/F	= 12
d1	= 25
d2	= 8
l1	= 50
l2	= -
l4	= -
Statisk belastning (N)	= 10
Vægt i (g)	= 50